

17898

**FINBIN<sup>®</sup>**  
est.1945  
**LEHTOUUORI**

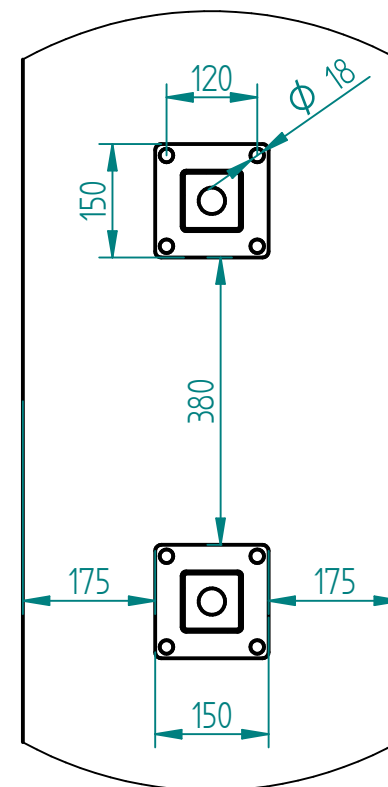
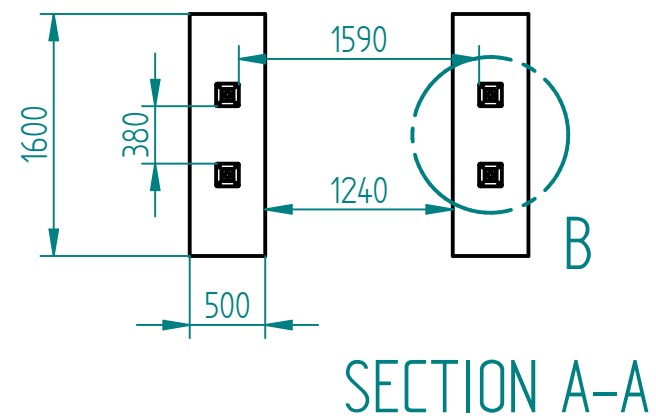
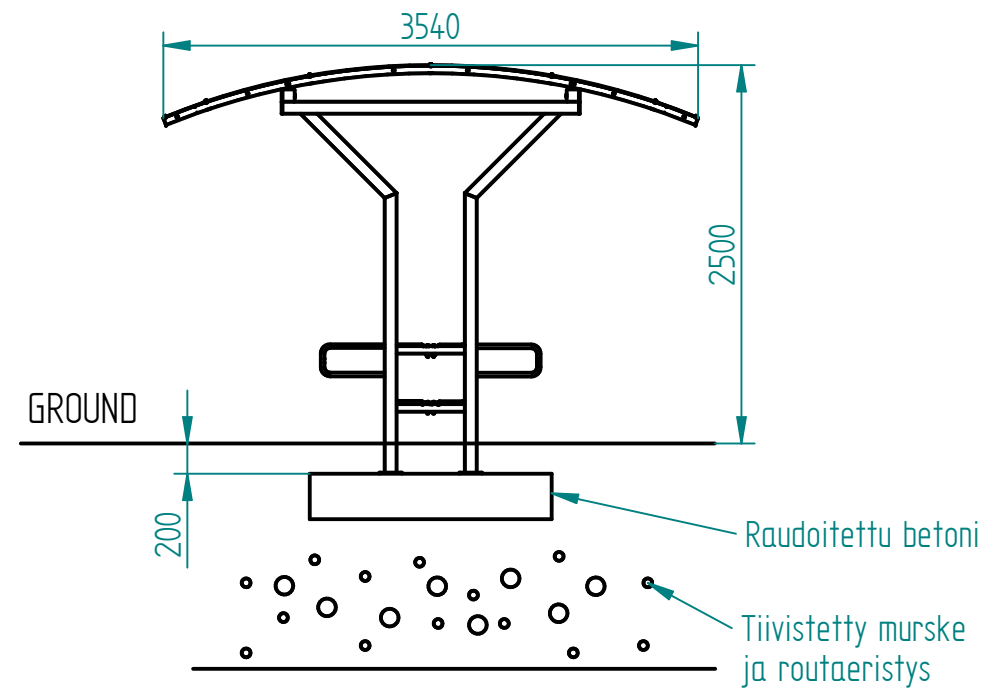
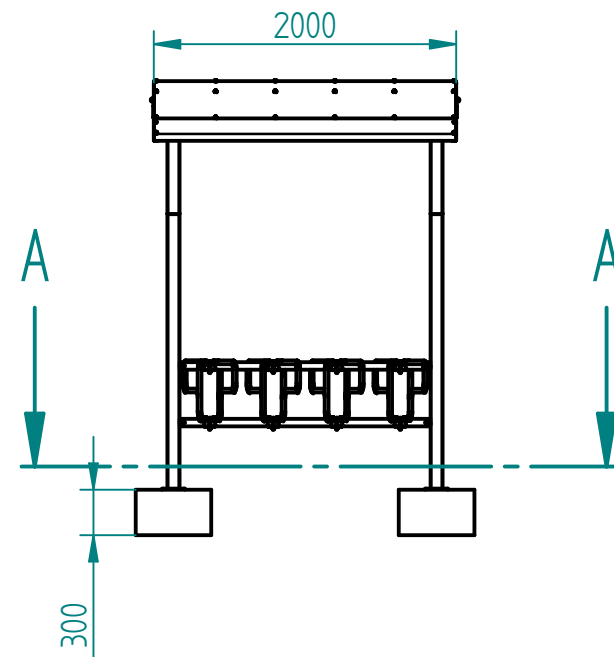

DETAIL B

CE sertifioitu  
SFS-EN 1090-1 ja SFS-EN 1090-2  
Runkorakenne teräs S355  
Katoksen rakenteellinen kestävyys:  
lumi maassa 200 kg/m<sup>2</sup>  
Perustamistapa kuva viitteellinen  
Tilaaaja vastaa geoteknisestä  
kestävyydestä  
Suunniteltu ja valmistettu Suomessa